

VEGETAČNÁ TVÁRNICA

Parkflor®

Základné údaje

Rozmer [cm]	Šírka uloženia [cm]	Hmotnosť [kg]	Spotreba [ks/m ²]
36 x 41 x 20	36 / 41	23	12 [hrúbka steny 36 cm] 13,5 [hrúbka steny 41 cm]

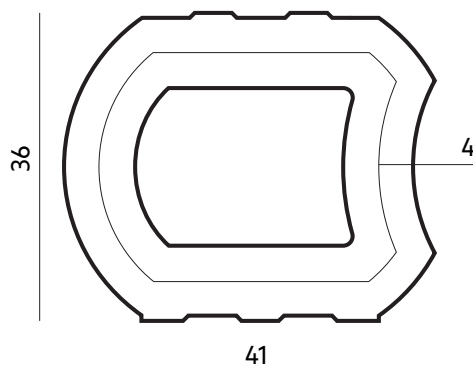

Informácie

Okrasné vegetačné tvárnice **Parkflor®** sa navzájom spájajú bezpečným spojovacím žliabkom alebo v druhom smere systémom pero a drážka.

Spôsob výstavby**Parkflor®** – 12,0 ks/m² [hrúbka steny 36 cm]**Parkflor®** – 13,5 ks/m² [hrúbka steny 41 cm]**Parkflor®** – 13,5 ks/m² [hrúbka steny 51 cm]

Návrh konštrukcie

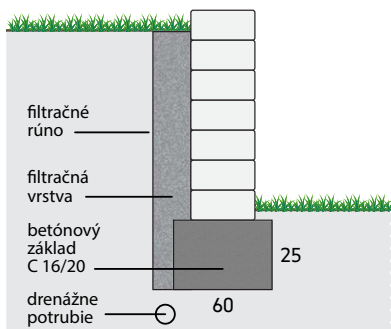

Konštrukcia	kolmá
Zaťažovací stav	1A
Použitie	záhrada, chodník
Výstavba od	zadný okraj steny
Zásyp	rovinatý terén
Max výška	1,5 m

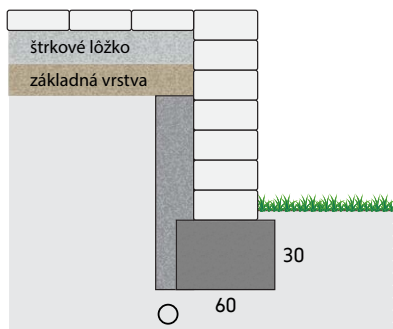

Konštrukcia	kolmá
Zaťažovací stav	1
Použitie	pre vozidlá, chodník
Výstavba od	zadný okraj steny
Zásyp	rovinatý terén
Max výška	1,25 m

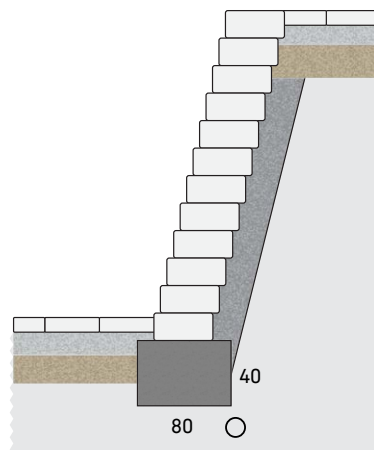

Výstavba	11 cm posun
Zaťažovací stav	1
Použitie	pre vozidlá, chodník
Výstavba od	zadný okraj steny
Zásyp	rovinatý terén
Max výška	2,75 m

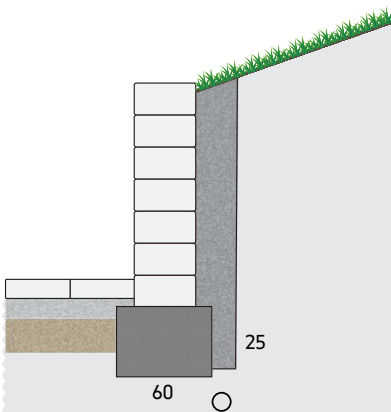

Konštrukcia	kolmá
Zaťažovací stav	2
Použitie	spevnenie svahu
Výstavba od	zadný okraj steny
Zásyp	naklonený násyp, 18,5°
Max výška	1,25 m

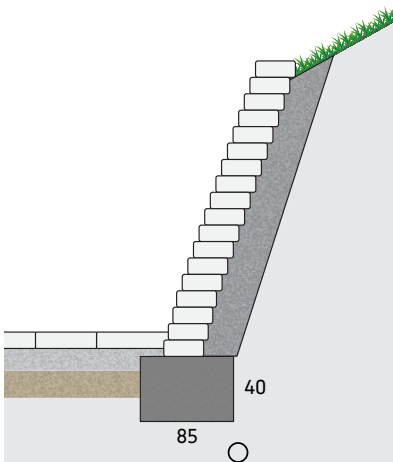

Konštrukcia	11 cm posun
Zaťažovací stav	2
Použitie	spevnenie svahu
Výstavba od	zadný okraj steny
Zásyp	naklonený násyp, 18,5°
Max výška	2,75 m

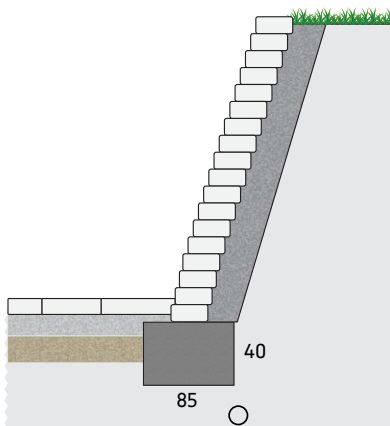

Konštrukcia	11 cm posun
Zaťažovací stav	1A
Použitie	spevnenie svahu
Výstavba od	zadný okraj steny
Zásyp	rovinatý terén
Max výška	3,25 m

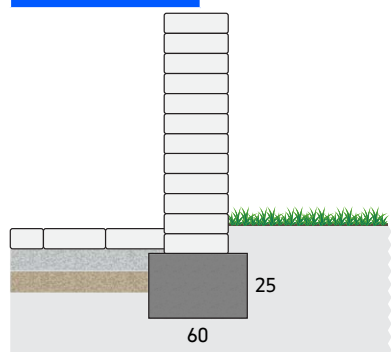

Konštrukcia	kolmá
Veterná oblasť	1
Max výška	3,00 m

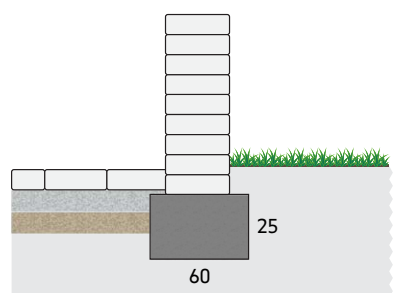

Konštrukcia	kolmá
Veterná oblasť	2
Max výška	2,50 m

Ukázková statika platí za predpokladu štrkovej výplne tvárnic.

Konštrukcie vyššie ako 100 cm podliehajú statickému posúdeniu zohľadňujúce reálne vlastnosti zeminy, geometriu a prítlačenie steny. V prípade použitia ako voľne stojacej steny namáhanej od vetra je vždy nutný statický výpočet.

Konštrukčné návrhy zobrazené na tejto stránke sú na základe fiktívnych miestnych podmienok. Pred výstavbou si skontrolujte, aké podmienky platia pre vaše stavenisko.

Základy, filtračná vrstva a drenáž sú uvedené len ako príklady a mali by byť navrhnuté podľa miestnych podmienok. Uistite sa, že okolo a pod betónovým základom sa nachádza mrazuvzdorná štrková vrstva, ktorá je dostatočná pre miestne podmienky. V ňom je zapustená drenážna rúra, ktorá je uvedená ako príklad.